

# Unterputzventilatoren

1.1.8



leistungsstark für Küche/Bad/WC

**NEU**

## Serie DIVERSO IN

- das schlanke und unauffällige Gehäuse passt sich jeder Umgebung an
- Einbau in jeder Lage möglich – Schutzart IPX5
- die Luft wird über einen umlaufenden Spalt von vier Seiten hinter der Frontblende abgesaugt
- glatte Oberflächen ermöglichen eine einfache Reinigung aller sichtbaren Teile
- hohe Druck- und Luftleistung zur Überwindung von hohen Widerständen auch bei längeren Rohrleitungen und Schächten
- Ausblasstutzen wahlweise nach hinten oder nach oben montierbar
- **DIVERSO - T** (Timer) mit eingebauten elektronischen Timer, Einschaltverzögerung 5 Sekunden, Ausschaltverzögerung 2-30 Minuten
- **DIVERSO - HT** (Feuchtigkeitsregler) Feuchtigkeitsniveau einstellbar 40-90 % r.F. Nachlaufzeit nach Unterschreiten des gewählten Feuchtigkeitswertes 2-30 Minuten



Diverso IN

Diverso IN*		Diverso IN 80	Diverso IN 160	Diverso IN 240
Art.Nr. 20500 ... / Preis		82600 / 103,00	82900 / 165,00	83200 / 187,00
Diverso IN m. Timer*		Diverso IN 80T	Diverso IN 160T	Diverso IN 240T
Art.Nr. 20500 ... / Preis		82700 / 129,00	83000 / 184,00	83300 / 206,00
Diverso IN m. Hygrostat*		Diverso IN 80HT	Diverso IN 160HT	Diverso IN 240HT
Art.Nr. 20500 ... / Preis		82800 / 157,00	83100 / 207,00	83400 / 225,00
Fördervolumen				
Luftaustritt oben / Luftaustritt hinten	m³/h	90 / 80	190 / 70	270 / 240
max. Druck				
Luftaustritt oben / Luftaustritt hinten	Pa	166 / 176	343 / 294	441 / 421
Spannung 50 Hz	V	230	230	230
Leistungsaufnahme	W	28	50	80
Schallpegel (3 m)				
Luftaustritt oben / Luftaustritt hinten	dB(A)	38 / 40	40 / 42	43 / 47

\* inklusive Unterputzkasten

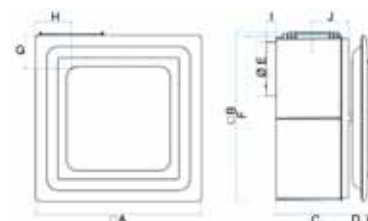

## Abmessungen (in mm)

Modelle	A	B	Ø C	D max	Ø E	F	G	H
Diverso IN 80	244	238	103,5	17,5	75	18,5	55	55
Diverso IN 160	300	296	131	25	96,7	18	60	65
Diverso IN 240	300	296	131	325	96,7	18	60	65



Unterputzkasten IN 80  
Art.Nr.: 2050082610 / Preis 19,00

Unterputzkasten IN 160/240  
Art.Nr.: 2050092910 / Preis 26,00

## Abdeckungen:

in verschiedenen Farben lieferbar

Farben	Diverso IN 80	Preis	Diverso IN 160/240	Preis
Chrom glänzend	2050082674	39,-	2050082974	51,-
Anthrazit glänzend	2050082671	39,-	2050082971	51,-
Schwarz glänzend	2050082670	39,-	2050082970	51,-
Aluminium matt	2050082676	39,-	2050082976	51,-
Titanium matt dunkel	2050082672	39,-	2050082972	51,-
Titanium matt hell	2050082675	39,-	2050082975	51,-
Messing matt	2050082673	39,-	2050082923	51,-



Chrom glänzend

Anthrazit glänzend

Schwarz glänzend

Aluminium matt

Titanium matt, dunkel

Titanium matt, hell

Messing matt



1.1.8

# Unterputzventilatoren

*besonders leistungsstark - für Küche, Bad und WC*



Quadro I mit seitlichem Ausblasstutzen

## QUADRO I

- die Luft wird über einen umlaufenden Spalt von vier Seiten hinter der Frontblende abgesaugt.
- glatte Oberflächen ermöglichen eine einfache Reinigung aller sichtbaren Teile
- Hohe Druck- und Luftleistung zur Überwindung von hohen Widerständen auch bei längeren Schächten und Rohrleitungen
- der Ausblasstutzen kann seitlich oder hinten am Gehäuse montiert werden
- eine Rückschlagklappe vermindert den Rückstrom von kalter Luft bei ausgeschaltetem Ventilator
- 2-stufiger Motor zur optimalen Leistungsregelung
- gekapselter Motor mit eingebautem thermischen Überlastungsschutz
- 9 verschiedene Modelle mit oder ohne Timer lieferbar
- zertifizierte Leistung durch IMQ-Prüfung
- HCS-Modelle mit eingebautem Hygrostat, Schaltpunkt 65% relative Luftfeuchtigkeit
- Schutzart IPX4
- **Micro-, Medio- und Super-T (Timer)** - einstellbarer, elektronischer Timer von 3 - 20 min.
- **Micro-, Medio- und Super-T HCS (Feuchtigkeitsregler)** - ausgestattet mit einem vollautomatischen Hygrostat welches das Gebläse ausschaltet wenn die Feuchtigkeit im Raum 65% übersteigt.

**Aufputz-Version siehe Seite 34**

QUADRO		Micro 100-I	Medio-I	Super-I
Art. Nr. / Preis		12017 / 129,20	12020 / 168,30	12023 / 208,30
QUADRO mit Timer		Micro 100-IT	Medio-IT	Super-IT
Art. Nr. / Preis		12018 / 149,90	12021 / 189,00	12024 / 229,20
QUADRO mit Feuchtsteuerung		Micro 100-IT HCS	Medio-IT HCS	Super-IT HCS
Art. Nr. / Preis		12065 / 172,80	12066 / 211,90	12067 / 252,20
Fördervolumen	m <sup>3</sup> /h	110 / 75	180 / 130	280 / 190
max. Druck	Pa	245 / 196	363 / 334	491 / 412
Spannung 50 Hz	V	230	230	230
Nennstrom	A	0,15 / 0,12	0,27 / 0,21	0,48 / 0,31
Leistungsaufnahme	W	33 / 25	60 / 45	100 / 70
Drehzahl	U/min	1450 / 1010	1600 / 1200	1900 / 1300
Schallpegel (3 m)	dB(A)	34,3 / 26,3	41,2 / 35,9	46,7 / 33,6



## Möglichkeit zum Zweitraumanschluss



Alle Ventilatoren der Serie Quadro I werden mit einem Zweitraumanschlusssutzen (DN75 / 80) geliefert, der bei Bedarf verwendet werden kann. Seitlich am Gehäuse befindet sich eine vorgeprägte Ausbruchöffnung zum Einbau des Zweitraumanschlusssutzens.

# Unterputzventilatoren

1.1.8



## Quadro I - Leistungskurven, Abmessungen & Zubehör

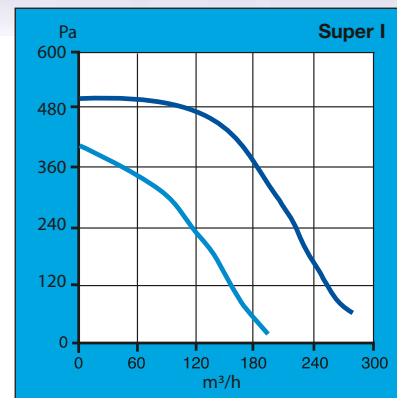
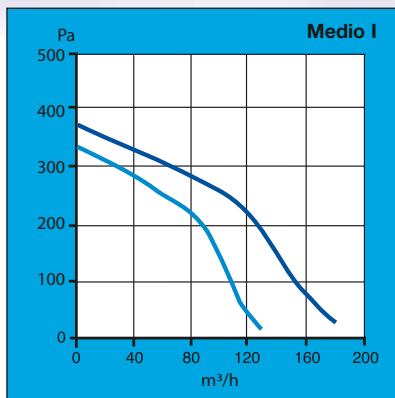
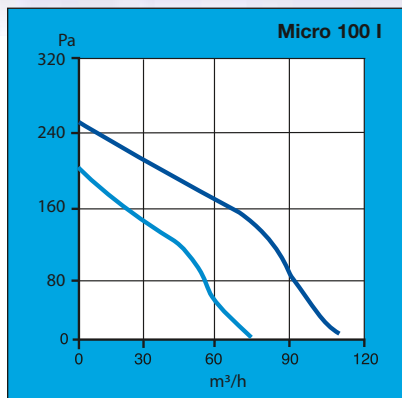

### Abmessungen (in mm)

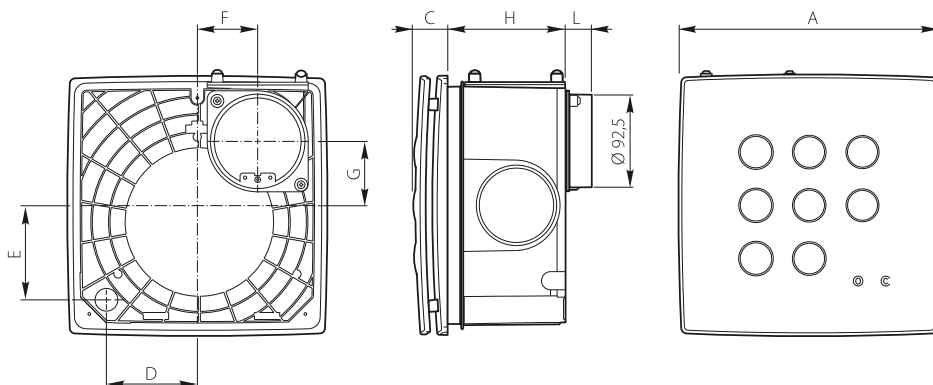

	A	C	D	E	F	G	H	L	kg
MICRO 100 I	258	34	92	90	64	60	118	26	1,91
MEDIO I	287	37	97	103	72	69	130	26	2,77
SUPER I	314	38	120	120	80	81	153	26	4,27
MICRO 100 T I	258	34	92	90	64	60	118	26	1,93
MEDIO T I	287	37	97	103	72	69	130	26	2,79
SUPER T I	314	38	120	120	80	81	153	26	4,29
MICRO 100 I T - HCS	258	34	92	90	64	60	118	26	1,93
MEDIO I T - HCS	287	37	97	103	72	69	130	26	2,79
SUPER I T - HCS	314	38	120	120	80	81	153	26	4,29



Zubehör (optional)	Micro I	Micro I-T	Micro I-T HCS	Medio-I	Medio I-T	Medio I-T HCS	Super-I	Super I-T	Super I-T HCS
<b>C1,5 elektronischer Drehzahlregler</b> Art. Nr. / Preis	12966 / 53,80	-	-	12966 / 53,80	-	-	12966 / 53,80	-	-
<b>SCB-Kit Unterputzkit für C1,5</b> Art. Nr. / Preis	22481 / 6,80	-	-	22481 / 6,80	-	-	22481 / 6,80	-	-
<b>SCNRB elektronischer Drehzahlregler</b> Art. Nr. / Preis	12971 / 64,10	-	-	12971 / 64,10	-	-	12971 / 64,10	-	-
<b>DO10 Deflektor</b> zum verlustarmen Umlenken d. Luftstroms am Ausblasstutzen Art. Nr. / Preis					22310/4,10				
<b>Innengitter feststehend</b> Art. Nr. / Preis					22141/16,90				
<b>WSK10 Außenjalousie selbsthebend</b> Art. Nr. / Preis					231010/7,80				
<b>Deckeneinbaukit</b> Art. Nr. / Preis	22491/17,30	22491/17,30	22491/17,30	22492/19,00	22492/19,00	22942/19,00	22493/22,70	22493/22,70	22493/22,70



# 1.1.8

# Unterputzventilatoren

leistungsstark - für lange Schächte



Ariett I

## Serie Ariett I

- die Ausblasöffnung kann rückwärtig oder mit separat mitbestellten Ausblasstutzen seitlich gerichtet werden
- 2 Modelle mit oder ohne Timer
- Motor mit thermischem Überlastungsschutz,
- spritz- und schwallwassergeschützt IP X4
- für Montage in feuchten Räumen besonders geeignet
- einstellbarer, elektronischer Timer von 3 - 20 Minuten
- automatische Rückschlagklappe verhindert Rückstrom von kalter, fremder und verbrauchter Luft
- optionales Zubehör für den Einbau in Zwischendecken verfügbar



Vort-Press I

## Serie Vort-Press I

- Vort Press 110 I, die Ausblasöffnung kann rückwärtig oder mit separat mitbestellten Ausblasstutzen seitlich nach oben gerichtet werden
- Vort Press 140 I und 240 I, die Ausblasöffnung kann rückwärtig oder seitlich nach oben gerichtet werden
- Einbau in jeder Lage möglich
- Motor mit thermischem Überlastungsschutz, spritz- und schwallwassergeschützt IP X4
- automatische Rückschlagklappe verhindert Rückstrom von kalter, fremder und verbrauchter Luft
- mehrlagiger Aluminiumfilter schützt vor Verschmutzung und erhöht die Lebensdauer des Gebläses
- Vort-Press I mit 2 Geschwindigkeiten für WC, Bad und Küche, mit einfachem Installationsumschalter umschaltbar

**VORT PRESS IT (Timer)** - Einstellbarer, elektronischer Timer von 1,5 - 30 Minuten  
 - 40 Sekunden Einschaltverzögerung

Type		Ariett		Vort Press						
		I	IT	110 I	110 IT	140 I	140 IT	240 I	240 IT	
Art. Nr.		12010	12011	11995	11996	11971	11972	11973	11974	
Preis		133,10	156,90	170,70	206,80	223,50	248,00	231,20	266,80	
Fördervolumen	rückwärtig	m³/h	80	80	120/60	120/60	118/55	118/55	220/120	220/120
	seitlich	m³/h	70	70	100/50	100/50	140/67	140/67	240/130	240/130
Druck		Pa	108	108	145/89	145/89	220/80	220/80	330/320	330/320
Spannung 50 Hz		V	230	230	230	230	230	230	230	
Nennstrom		A	0,13	0,13	0,18/0,07	0,18/0,07	0,1/0,05	0,1/0,05	0,3/0,25	0,3/0,25
Leistungsaufnahme		W	19	19	24/12	24/12	22/6	22/6	65/33	65/33
Drehzahl	rückwärtig	U/min	2.450	2.450	1.720/970	1.720/970	1.130/594	1.130/594	2.180/1.250	2.180/1.250
	seitlich	U/min	2.490	2.490	1.980/1.090	1.980/1.090	829/450	829/450	1.550/930	1.550/930
Schallpegel (3 m)		dB(A)	40	40	41/<30	41/<30	38/<30	38/<30	56/44	56/44
Gewicht kg			1,9	2,1	2,1	2,9	2,9	3,3	3,3	3,3

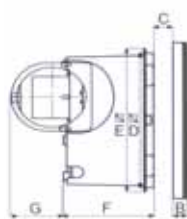

Ariett I und Vort Press 110 I mit seitlichem Ausblas (Art. Nr. 22841)

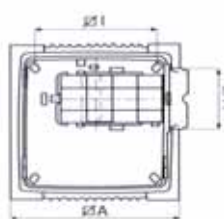

Ariett I und Vort Press 110 I mit rückwärtigem Ausblas

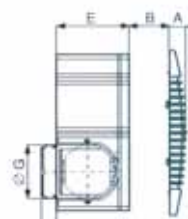
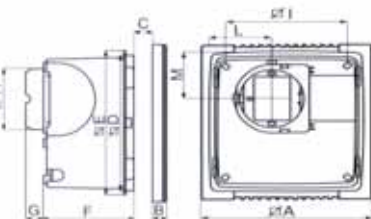

Vort Press 140 I und Vort Press 240 I (Ausblasstutzen kann für Lufrichtung rückwärtig oder seitlich nach oben montiert werden)

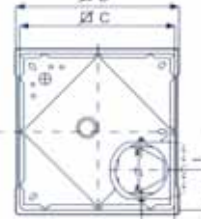

	∅A	B	C	∅D	∅E	F	G	∅H	∅I	L	M	Vort Press	A	B	∅C	∅D	E	F	∅G	H	I	
Ariett I	252	23	65	214,5	228	135,3	31,5/76,7	96,5	180	92	76	140 I/240 I	28	65	284	300	133	28,5	97	62	71,5	
Vort Press 110 I	252	23	65	214,5	228	135,3	31,5/76,7	96,5	180	92	76											



# Unterputzventilatoren

1.1.8



für Wand- oder Deckenmontage

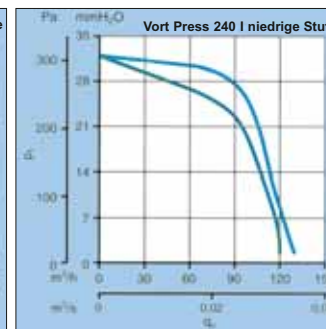
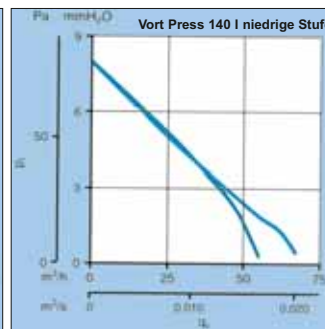
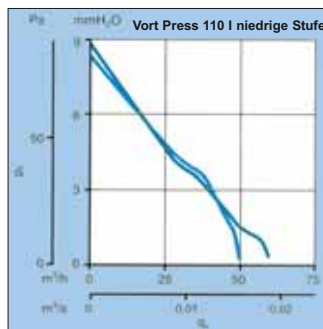
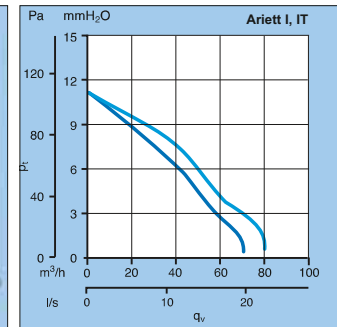
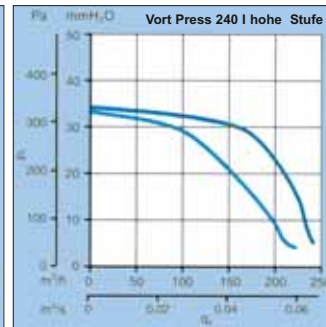
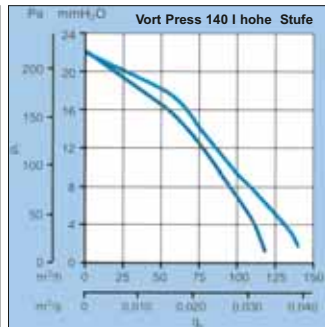
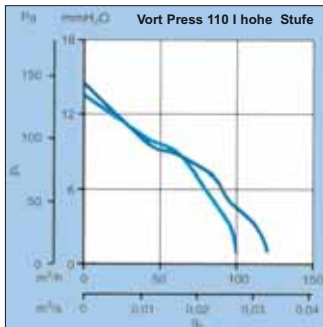

— Ausblas rückwärtig  
- - - Ausblas nach oben bzw. seitlich  
 Ausblas seitlich bei Ariett I und Vort Press 110 I mit optionalem Kit (22841) möglich



Ariett I bzw. Vort Press 110 I mit Ausblas seitlich (22841)



Vort Press 140 I/240 I mit Ausblas nach oben



Deckenmontage

## Zubehör Ariett I und Vort Press I

Produkt	Ariett I	Ariett IT	Vort Press I	Vort Press IT
<b>Ausblasstutzen seitlich</b> für Ariett I, Vort Press 110 I, Art. Nr. / Preis	22841 / 5,20	22841 / 5,20	22841 / 5,20	22841 / 5,20
<b>Zwischendecken- und Doppelwandkit</b> für Ariett I, Vort Press 110 I, Art. Nr. / Preis für Vort Press 140 I, 240 I, Art. Nr. / Preis	22823 / 38,80 -	22823 / 38,80 -	22823 / 38,80 22815 / 43,50	22823 / 38,80 22815 / 43,50
<b>C1.5 elektron. Drehzahlregler</b> Art. Nr. / Preis	12966 / 53,80	-	12966 / 53,80	-
<b>SCNRB elektron. Drehzahlregler</b> Art. Nr. / Preis	12971 / 64,10	-	12971 / 64,10	-
<b>Deflektor DO10</b> zum verlustarmen Umlenken des Luftstroms am Ventilatorausblasstutzen Art. Nr. / Preis	22310 / 4,10	22310 / 4,10	22310 / 4,10	22310 / 4,10



Zwischendecken- und Deckeneinbaukit



C1.5 - Aufputz



SCNRB - Unterputz



Deflektor DO10



# 1.1.8

# Unterputzventilatoren

superschmal - nur 85 mm Einbautiefe



WC-Fan mit verschiedenen Gittern

## Serie WC - Fan

- große Leistung, kleine Einbaumaße **HxBxT 156x219x85 mm**
- Hochleistungslüfter mit 70mm Ausblasöffnung
- Absaugung zusätzlich auch von der WC-Schale möglich
- leicht wechselbarer Filter
- Robuster Motor mit eingebauter Thermosicherung
- Rückschlagklappe verhindert Rückstrom kalter Luft bei ausgeschaltetem Ventilator
- Nur 85 mm Einbautiefe

## 2 Gerätetypen

**WC-FAN 35 mit 105 m³/h**  
**WC-FAN 45 mit 140 m³/h**



WC-Fan ohne Gitter

- |                     |                     |  |
|---------------------|---------------------|--|
| <b>WC-Fan 35W</b>   | <b>WC-Fan 45W</b>   | - Mit steckbarem Kunststoff-Abdeckgitter weiß mit Ausgleichsrahmen         |
| <b>WC-Fan 35WM</b>  | <b>WC-Fan 45WM</b>  | - Mit Abdeckgitter weiß metall   |
| <b>WC-Fan 35C</b>   | <b>WC-Fan 45C</b>   | - Mit Abdeckgitter glanzverchromt  |
| <b>WC-Fan 35O</b>   | <b>WC-Fan 45O</b>   | - ohne Abdeckgitter<br>z. B. für Einbau hinter Holzabdeckungen             |
| <b>WC-Fan 35xxT</b> | <b>WC-Fan 45xxT</b> | - Ausführung mit Timer,<br>Einschaltverzögerung 45 sec. Nachlaufzeit 7min. |

WC-Fan	35 C	35 WM	35 W	35 O	45 C	45 WM	45 W	45 O
Art. Nr.	207010	207020	207005	207000	207410	207420	207405	207400
Preis in €	199,00	179,00	153,00	145,00	199,00	179,00	153,00	145,00
WC-Fan mit Timer	35 C-T	35 WM-T	35 W-T	35 O-T	45 C-T	45 WM-T	45 W-T	45 O-T
Art. Nr. mit Timer	207110	207120	207105	207100	207510	207520	207505	207500
Preis in €	229,00	205,00	179,00	169,00	229,00	205,00	179,00	169,00

Farbe		chrom	weiß-metall	weiß	-	chrom	weiß-metall	weiß	-
Fördervolumen	m³/h	105	105	105	105	140	140	140	140
max. Druck	Pa	180	180	180	180	200	200	200	200
Spannung 50 Hz	V	230	230	230	230	230	230	230	230
Nennstrom	A	0,15	0,15	0,15	0,15	0,17	0,17	0,17	0,17
Leitungsaufnahme	W	35	35	35	35	39	39	39	39
Drehzahl	U/min	1.280	1.280	1.280	1.280	2.300	2.300	2.300	2.300
Schallpegel (3 m)	dB(A)	39	39	39	39	42	42	42	42
Gewicht	kg	1,7	1,7	1,7	1,7	2,2	2,2	2,2	2,2

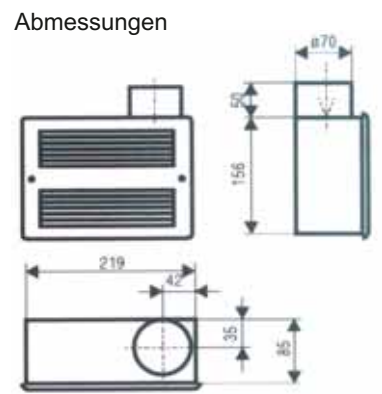
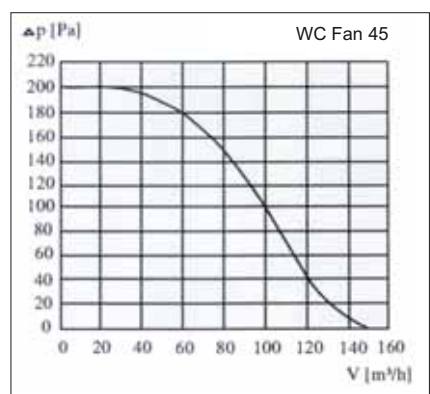
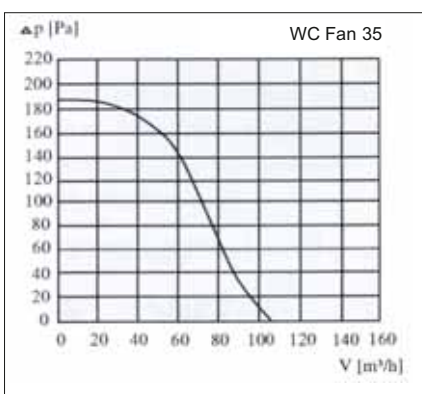

### Ersatzfilter - leicht zu wechseln

**WC-Fan-Filter** Art.Nr. 207752560 / Preis in 25,00  
 4er Packung Filtermatten für WC-FAN 35/45W

**WC-Fan-Filter M** Art.Nr. 207752561 / Preis in 35,00  
 5er Packung Filtermatten für WC-FAN mit Metallabdeckung (mit Klebestreifen)

### Ersatzmotoreinheit

**WC-Fan MEH35** Art. Nr. 207 569 035 / Preis in 140,00

**WC-Fan MEH45** Art. Nr. 207 569 045 / Preis in 140,00

**WC-Fan MEH35T** Art. Nr. 207 569 135 / Preis in 164,00

**WC-Fan MEH45T** Art. Nr. 207 569 145 / Preis in 164,00

f. WC-Fan 35. (o. Timer)

f. WC-Fan 45. (o. Timer)

f. WC-Fan 35.T (m. Timer)

f. WC-Fan 45.T (m. Timer)