



## 1.2.2

# Rohrventilatoren

## Rohrventilator CA-MD E W mit Montageplatte



CA-MD E W Wand

- Rohrventilator mit quadratischer Montageplatte für Wand- oder Paneelmontage
- Ventilatorgehäuse und Montageplatte aus verzinktem Stahlblech lackiert
- für gewerbliche und industrielle Anwendung in Fabriken, Spitälern, Diskotheken, Büros, Theater, Eigenheime, Restaurants, Gymnastikräumen ...
- 7 verschiedene Baugrößen mit Fördermengen bis zu 1.050 m³/h
- für Betriebstemperaturen von -25 °C bis +55 °C
- robuster Außenläufermotor mit thermischen Überlastungsschutz und rückwärtsgekrümmten Radiallauftrad
- hervorragend stufenlos drehzahlregelbar
- Schutzart IP44

Type CA ..		100 MD E W	125 MD E W	150Q MD	150 MD E W	160 MD E W	200 MD E W	250 MD E W	315 MD E W
Art. Nr.		16120	16121	16122	16133	16134	16135	16136	16137
Preis (RG: VF)		183,00	187,00	195,00	269,00	269,00	289,00	320,00	425,00
Fördervolumen	m³/h	250/470	300/490	305/510	480/630	570/690	590/870	595/1000	600/1.050
max. Druck	Pa	255/363	225/353	196/314	363/422	343/422	382/441	392/530	363/549
Spannung 50Hz	V	230	230	230	230	230	230	230	230
Nennstrom	A	0,28/0,40	0,28/0,40	0,28/0,40	0,37/0,38	0,37/0,38	0,37/0,40	0,51/0,55	0,51/0,55
Leistungsaufnahme	W	38/85	38/85	38/85	45/85	45/85	45/90	60/125	58/125
Schallpegel (3 m)	dB(A)	19,2/35,7	25,5/39,4	28,3/38	41,4/53,3	43/53	37,9/48,2	31,6/50,8	41,2/51,4
max. Fördertemp.	°C	50	50	50	55	55	55	55	55
Gewicht	kg	3,3	3,3	3,3	5,5	5,5	5,5	6,1	11

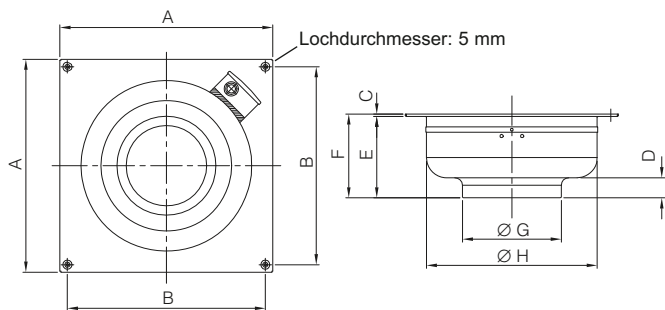

### Abmessungen

	A	B	C	D	E	F	øG	øH
CA100 MD E W	334	304	5	15	205	210	97	250
CA125 MD E W	334	304	5	23	205	210	122	250
CA150 Q MD E W	334	304	5	30	205	210	147	300
CA150 MD E W	424	394	5	17	240	245	147	340
CA160 MD E W	424	394	5	18	240	245	157	340
CA200 MD E W	424	394	5	20	240	237	197	340
CA250 MD E W	424	394	5	38	232	237	247	340
CA315 MD E W	489	459	5	36	255	260	312	400

### Zubehör

Type	CA100 MD E W	CA125 MD E W	CA150 MD E W	CA160 MD E W	CA200 MD E W	CA250 MD E W	CA315 MD E W
Art. Nr. / Preis	16002 / 176,20	16012 / 184,40	16022 / 212,60	16072 / 260,30	16042 / 279,40	16052 / 309,40	16062 / 411,00
<b>Selbsthebende Jalousie</b>	<b>PGR250</b>	<b>PGR250</b>	<b>PGR350</b>	<b>PGR400</b>	<b>PGR400</b>	<b>PGR400</b>	<b>PGR500</b>
Art. Nr. / Preis (RG: VM)	50150 / 39,10	50150 / 39,10	50350 / 49,20	50450 / 52,80	50450 / 52,80	50450 / 52,80	50550 / 70,90
<b>Befestigungsschellen</b>	<b>DMK100</b>	<b>DMK125</b>	<b>DMK150</b>	<b>DMK160</b>	<b>DMK200</b>	<b>DMK250</b>	<b>DMK315</b>
Art. Nr. / Preis (RG: VF)	111442100 / 6,40	111442125 / 7,30	111442150 / 7,80	111442160 / 8,20	111442200 / 9,30	111442250 / 10,50	111442315 / 13,07
<b>Rückschlagklappe</b>	<b>CA-S100</b>	<b>CA-S125</b>	<b>CA-S150</b>	<b>CA-S160</b>	<b>CA-S200</b>	<b>CA-S250</b>	<b>CA-S315</b>
Art. Nr. / Preis (RG: VF)	22550 / 15,10	22555 / 16,40	22560 / 18,30	254200 / 18,60	22565 / 22,20	22570 / 30,70	22575 / 35,90
<b>Schutzgitter druckseitig</b>	<b>TRA250</b>	<b>TRA250</b>	<b>TRA350</b>	<b>TRA400</b>	<b>TRA400</b>	<b>TRA400</b>	<b>TRA500</b>
Art. Nr. / Preis (RG: VM)	51150 / 35,90	51150 / 35,90	51350 / 46,50	51450 / 48,90	51450 / 48,90	51450 / 48,90	51550 / 53,20
<b>Schutzgitter saugseitig</b>	<b>CA-G100</b>	<b>CA-G125</b>	<b>CA-G150</b>	<b>CA-G160</b>	<b>CA-G200</b>	<b>CA-G250</b>	<b>CA-G315</b>
Art. Nr. / Preis (RG: VF)	22750 / 9,80	22755 / 10,80	22760 / 12,20	22762 / 12,30	22765 / 12,30	22770 / 14,50	22775 / 15,50
<b>elektr. Drehzahlregler</b>	<b>C1.5</b>	<b>C1.5</b>	<b>C1.5</b>	<b>C1.5</b>	<b>C1.5</b>	<b>C2.5</b>	<b>C2.5</b>
Art. Nr. / Preis (RG: VF)	12966 / 53,80	12966 / 53,80	12966 / 53,80	12966 / 53,80	12966 / 53,80	12967 / 67,10	12967 / 67,10
<b>Unterputzkit für C</b>	<b>SCB-Kit</b>	<b>SCB-Kit</b>	<b>SCB-Kit</b>	<b>SCB-Kit</b>	<b>SCB-Kit</b>	<b>SCB-Kit</b>	<b>SCB-Kit</b>
Art. Nr. / Preis (RG: VF)	22481 / 6,80	22481 / 6,80	22481 / 6,80	22481 / 6,80	22481 / 6,80	22481 / 6,80	22481 / 6,80

# Rohrventilatoren

1.2.2



leistungsstark für jeden Anwendungsfall

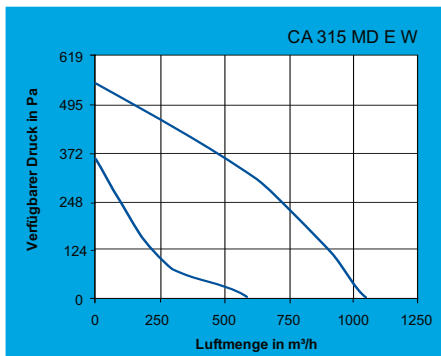
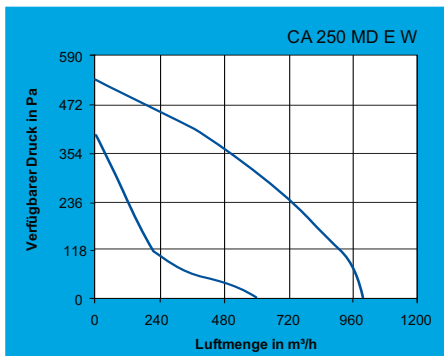
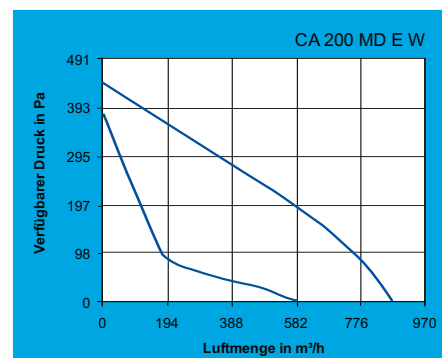
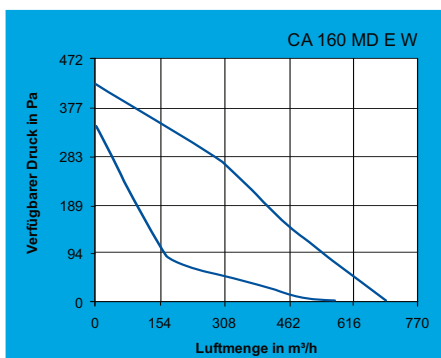
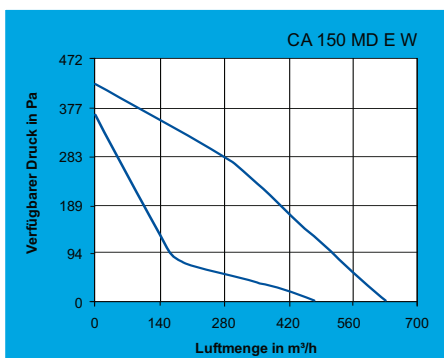
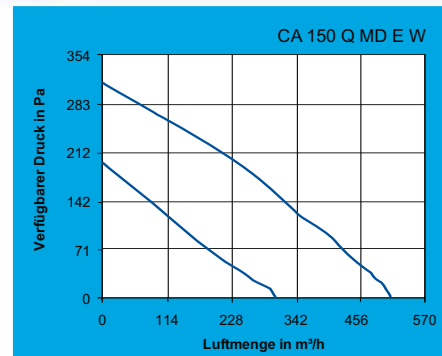
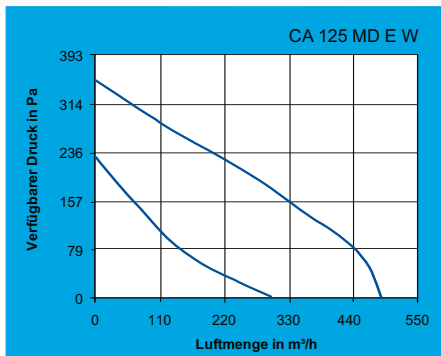
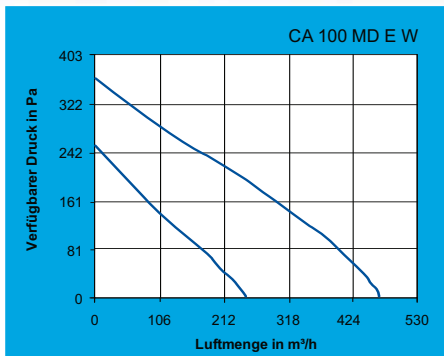

**TIPP**  
 Diese Ventilatorenserie kann in abgeänderter Form auch als Dachventilator verwendet werden. Die Serienbezeichnung dafür lautet: CA-MD E RF und befindet sich auf den Seiten 228 und 229